

# WATER SAVING

Human in Environment



# HANSOL ENC & ENT

WATER SAVING COMPANY Human in Environment

(주)한솔이앤씨와 (주)이엔텍은 완벽한 기술 중심으로  
 평균 30% 이상의 절수효과와 환경을 생각하는 절수기기 전문기업 입니다.

## ■ STRUCTURAL DIAGRAM



### 자동수압 조절 장치



- 수압에 관계없이 토출 유량 및 수압을 일정하게 유지
- 자동 수압 조절 장치로 고지대나 저지대, 고층건물 등에 설치가능

스테인레스, 무연황동으로 반영구 사용

기축물에 간편한 설치



친환경 인증  
 KC 인증 외  
 믿을수 있는 제품

국내생산/ 전문인력 설치 AS보장

## 한솔이앤씨 절수기기 라인업

WASH BASIN					
SHOWER BATH	세면기용(ENT-111/ENT-112)		샤워기용(ENT-222/ENT-223)		주방용(ENT-333)
KITCHEN					other...
FAUCET	수도용(ENT-444/ENT-445)		소변기/양변기용(ENT-555/ENT-556)		
TOILET					

# "수도법에 맞는 환경표지 인증서·특허 제품"



**세면기용 - ENT111 외**  
 환경표지 인증  
 KC인증  
 자동수압감응 장치



**수도용 - ENT333 외**  
 환경표지 인증  
 KC인증  
 자동수압감응 장치



**기타 절수기기**  
 양변기용/소변기용  
 주방용, 샤워기용  
 외

(주)한솔이앤씨는 (주)이엔텍과 협력하여 절수설비에 필요한 기기들을 생산/유통/설치를 통합 관리함으로써 최상의 퀄리티와 AS까지 확실히 책임집니다.

## POINT

### 1 Techonlogy

전문인력들이 모여 **수도법**에 맞는 인증서및 특허로 제품의 기술력을 인정 받았습니다.

### 2 Quality

절수설비에 필요한 기기들을 생산/유통/설치/AS까지 최상의 퀄리티로 책임집니다.

### 3 Eco

반영구 사용/자원순환성 향상으로 에너지 및 자원의 소비를 줄여주는 **친환경** 인증제품입니다.

### 4 Economy

제품 설치후 수도요금 **절약효과**로 경제적 입니다.





# CONTENTS

ENVIRONMENTALLY-FRIENDLY  
COMPANY

<b>절수설비 소개(근거규정)</b>	· 절수설비	05
	· 근거규정	
	· 핵심기술	06
<b>환경부 보도자료</b>	· 보도자료	07
	· 설치 의무 대상	08
	· 위반시 조치사항	
	· 인증 및 절수기기 식별방법	09
<b>제품 설명 외</b>	· 제품 설명 및 종류	10
	· 시험 성적서 / 특허증	12
	· 제품 설치 효과	14
<b>첨부서류</b>	· 첨부 : 환경표지 인증서 확대 사본	18

## CONTACT US

T : 031-205-8163 F : 031-205-8162 E : master@hansolenc.kr

H : www.hansolenc.kr A : 경기도 화성시 효행로 1369-2 송광빌딩 3층



# 절수 소개 (절수설비/근거규정)

WATER SAVING COMPANY (WASCO)

## 절수설비 / 절수기기

- 절수설비 : 별도의 부속이나 기기를 추가로 장착하지 아니하고도 일반 제품에 비하여 물을 적게 사용하도록 생산된 수도꼭지 및 변기
- 절수기기 : 물 사용량을 줄이기 위하여 수도꼭지나 변기에 추가로 장착하는 부속이나 기기 (샤워헤드 포함)

## 근거 규정

### 수도법 제15조 (절수설비 등의 설치)

① 건축주는 「건축법」 제2조제1항제2호에 따른 건축물이나 지방자치단체의 조례로 정하는 시설을 건축하려는 경우에 수도물의 절약과 효율적 이용을 위하여 절수설비를 설치하여야 한다

「건축법」 제2조제1항제2호 : 「건축물」이란 토지에 정착하는 공작물중 지붕과 기둥 또는 벽이 있는 것과 이에 딸린 시설물, 지하나 고가의 공작물에 설치하는 사무소, 공연장, 점포, 차고, 창고 그 밖에 대통령령으로 정하는 것을 말한다

「건축법」 제2조제1항제2호에 따른 건축물 : 단독주택, 공동주택, 제1종 근린 생활 시설, 제2종 근린 생활 시설, 문화 및 집회시설, 종교시설, 판매시설, 운수시설, 의료시설, 교육 연구시설, 노유자시설, 수련시설, 운동시설, 업무시설, 위락시설, 공장, 창고시설, 위험물 저장 및 처리시설, 자원순환 관련시설, 교정시설, 국방 군사시설, 방송통신시설, 발전시설, 묘지관련시설, 관광 휴게시설, 그 밖에 대통령령으로 정하는 시설

<시행 2024.06.27> [법률 제20424호 2024.03.26 개정]

<개정 2022.11.15>

② 「공중위생관리법」 제2조제1항제2호 및 제3호에 따른 숙박업 (객실이 10실 이하인 경우는 제외한다) 및 목욕장업 또는 「체육시설의 설치, 이용에 관한 법률」 제10조제1항에 따른 체육시설업을 영위하는 자 또는 「공중화장실 등에 관한 법률」 제2조제1호에 따른 공중 화장실을 설치하는 자는 절수설비 및 절수 기기를 설치하여야 한다

<개정 2011.11.14>

③ 특별 자치시장·특별자치도지사·시장·군수 또는 구청장은 제2항에 따른 숙박업 및 목욕장업 또는 체육시설업을 영위하는 자나 공중 화장실을 설치하는 자가 절수설비 및 절수 기기를 설치하지 아니하면 그 이행을 명할 수 있다

<개정 2011.11.14>

# 절수 소개 (핵심기술)

WATER SAVING COMPANY (WASCO)

## Core Techonlogy

- 수압에 반응하여 개방 정도를 자동으로 조절
- 수압에 관계없이 토출 유량 및 수압을 일정하게 유지
- 자동 수압 조절 장치로 고지대나 저지대, 고층건물 등에 설치 가능
- 재질의 안정성 스테인리스 무연 황동으로 반영구 사용

7L기준

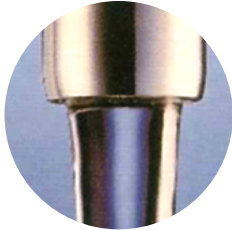

일반원수 절수 0%

3.5L기준



일반원수 절수 50%

4.5L기준

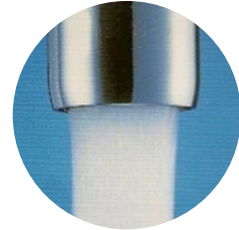

절수기 사용 절수 36%

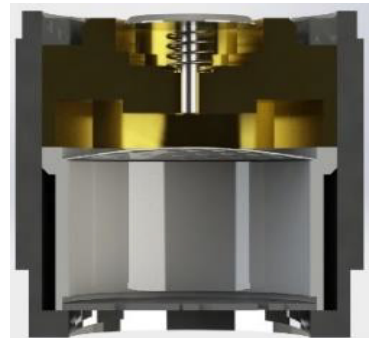
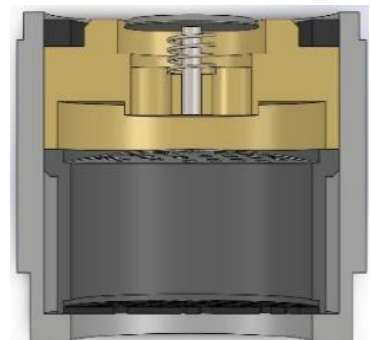

(절수설비 예시)

# 환경부 보도자료 (보도자료)

WATER SAVING COMPANY (WASCO)



수돗물의 절약과 효율적 이용을 위하여

**절수설비(기기)를 꼭 설치 합니다.**

◇ 환경부는 「수도법」 제15조에 따라 물 절약과 효율적 이용을 위하여 신축 건물 및 물 사용이 많은 업종에 대하여 절수설비(기기)를 의무화하고 있음

## ▶ 절수설비, 절수기기란? (※ 근거: 「수도법 시행규칙」 별표 1 및 별표 2의 5)

❖ (절수설비) 별도 부속이나 기기를 추가로 장착하지 아니하고도 일반 제품에 비하여 물을 적게 사용하도록 생산된 변기 및 수도꼭지

- (변기) 공급수압 (동압) 98kPa에서 사용하는 수량을 기준으로 구분

종류	절수설비기준 및 절수 등급		
대변기	1회 사용수량 * 이 6리터 이하인 것		
	(1등급) 4리터 이하	(2등급) 5리터 이하	(3등급) 6리터 이하
대·소변 구분형 대변기	평균사용량 * * 이 6리터 이하인 것		
	(1등급) 4리터 이하	(2등급) 5리터 이하	(3등급) 6리터 이하
소변기	물을 사용하지 않거나 1 회 사용수량이 2 리터 이하인 것		
	(1등급) 0.6리터 이하	(2등급) 1리터 이하	(3등급) 2리터 이하

\* 사용수량 : 변기를 세척할 때 가장 많은 양의 물이 나올 수 있는 상태에서 수세 핸들을 1초간 작동 시켰을 때 나오는 물의 양으로 변기 세척 후 물탱크 외의 부분을 다시 채우는 보충수를 포함

※ 세척밸브를 부착하여 사용하는 변기는 수세 핸들을 1 초간 작동시켰을 때의 물의 양과 3초간 작동시켰을 때 물의 양을 평균하여 산정

\* \* **평균사용수량**:  $(\text{소변용 사용수량}) \times 2 + (\text{대변용 사용수량})$

3

- (수도꼭지) 공급수압 (동압) 98kPa에서 사용하는 수량을 기준으로 구분

종류	절수설비 기준 및 절수등급	
일반 수도꼭지	최대토수유량이 1 분당 6 리터 이하인 것	
	(1등급) 5리터 이하	(2등급) 6리터 이하
공중화장실 수도꼭지	최대토수유량 * 이 1분당 5리터 이하인 것	
	(1등급) 5리터 이하	
샤워용 수도꼭지	샤워헤드 방향의 최대토수유량이 1 분당 7.5 리터 이하인 것	
	(우수등급) 7.5 리터 이하	

\* **최대토수유량**: 변수도꼭지의 핸들이나 레버를 완전히 열었을 때 배출되는 단위시간당 물의 양(L/min)을 말함.

다만, 온·냉수 혼합 수도꼭지의 경우 온수 쪽 또는 냉수 쪽 어느 한 쪽을 완전히 열었을 때의 토수유량 중 큰 값을 최대토수유량으로 봄

# 환경부 보도자료 (설치 의무 대상)

WATER SAVING COMPANY (WASCO)

## 설치 의무대상 시설 (※ 근거:수도법제5조)

❖ (신축 건물) 2001년 이후 신축·증축·개축 등의 건축행위가 이루어진 「건축법」 제2조제1항2호에 따른 건축물

\* 신축 건물에 대한 절수설비 설치 의무화 규정 신설 「수도법」 제15조제1항. '01.3.28.)

❖ (기축 건물) 물 사용량이 많은 업종 (숙박업, 목욕장업, 체육시설업) 및 공중화장실

(숙박업 및 목욕장업) 「공중위생관리법」 제2조제1항제2호 및 제3호에 따른 숙박업 (객실이 10실 이하인 경우는 제외) 및 목욕장업

• (체육시설업) 「체육시설의 설치 이용에 관한 법률」 제10조1항에 따른 체육시설업

- 등록 체육시설업 : 골프장업, 스키장업, 자동차경주업

- 신고 체육시설업 \*

\* 절수설비 및 기기 설치 의무대상 시설의 효율적 관리를 위하여 자기소유 건물을 사용하는 신고 체육시설업 장을 중심으로 관리

• (공중화장실) 「공중화장실 등에 관한 법률」 제2조제1호에 따른 공중화장실

※ (예시) 행정 안전부령에 따라 지자체에서 고시된 공중화장실, 지자체 공중화장실 수급 계획에 포함된 개방화장실 공공시설 (공설운동장, 실내체육관, 공공업무시설, 학교, 역사, 터미널, 휴게소 국·공립공원)의 부속 화장실 등

## 위반시 조치사항 (※ 근거 : 「수도법」 제15조제1항 및 제2항)

❖ 절수설비(기기)를 설치하지 않은 경우

과태료 처분 근거	1차위반	2차위반	3차이상 위반
「수도법」 제87조제1항제3호	500만원	700만원	1,000만원

※ 「수도법」 제87조(과태료) ① 다음 각 호의 어느 하나에 해당하는 자에게는 1 천만원 이하의 과태료를 부과한다 (중략)  
제15조제1항 또는 제2항을 위반하여 절수설비 또는 절수기기를 설치하지 아니한 자

❖ 절수설비(기기)를 설치 이행명령을 따르지 않은 경우 (※ 근거: 「수도법」 제15조제3항)

• (이행명령) 특별자치시장·시장·군수 또는 구청장은 숙박업, 목욕장업, 체육시설업을 영위하 자 또는 공중화장실을 설치하는 자가 절수설비 및 절수기기를 설치하지 아니하면 그 이행을 명할 수 있음

• (과태료) 이행명령을 따르지 않는 경우

과태료 처분 근거	1차위반	2차위반	3차이상 위반
「수도법」 제87조제4항제2호	50만원	70만원	100만원

※ 「수도법」 제87조(과태료) ④ 다음 각 호의 어느 하나에 해당하는 자에게는 100만원 이하의 과태료를 부과한다 (중략)  
제15조제3항에 따른 특별자치시장·특별자치도지사·시장·군수 또는 구청장의 이행명령을 따르지 아니한 자

# 환경부 보도자료 ( 인증 및 절수기기 식별방법 )

WATER SAVING COMPANY ( W A S C O )

## 인증 및 절수기기 식별 방법

「녹색제품 구매촉진에 관한 법률 제 6 조에 의거 환경표지를 득한 제품을 구매하여 함

제6조 (공공기관의 녹색제품 구매 의무) 공공기관의 장은 상품을 구매하고자 하는 경우에는 녹색제품을 구매하여야 한다

다만, 다음 각호의 어느 하나에 해당하는 경우에는 그러하지 아니하다

<개정 2011. 4. 5.>

1. 구매하고자 하는 상품의 품목에 녹색제품이 없는 경우
2. 녹색제품의 안정적 공급이 불가능한 경우
3. 녹색제품의 현저한 품질 저하 등의 이유로 구매 목적의 달성이 어려운 경우
4. 장애인복지법 등 다른 법률의 규정에 의한 우선 구매 규정의 이행을 위하여 녹색제품 외의 상품을 구매하고자 하는 경우
5. 그 밖에 긴급한 수요의 발생 등 불가피한 사유로 인하여 녹색제품의 구매가 어렵다고 당해 공공기관의 장이 판단하는 경우



<위생안전기준>

### 환경 표지 인증 제품

인증 사유 : 자원순환성 향상으로 인증



환경표지제도는 동일 용도의 제품·서비스의 '생산-유통-사용-폐기'의 전 과정 각 단계에서 에너지 및 자원의 소비를 줄이고 오염물질의 발생을 최소화 할 수 있는 제품을 선별해 환경표지와 간단한 설명을 표시토록 하는 인증제도이다.

< 같은 용도의 다른 제품에 비해 '제품의 환경성'을 개선한 제품에 환경표지를 표시함으로써 소비자에게 환경성 개선 정보를 제공하고, 소비자의 환경표지 제품 선호에 부응해 기업이 친환경 제품을 개발·생산하도록 유도해 자발적 환경개선을 유도 >



음용을 목적으로 사용될 수 있는 수도꼭지 (세면대 설치용, 주방용 등) 를 설치하거나 수도꼭지 이전에 설치하여 물과 접촉하는 절수기기는 「수도법」 제 14 조 제 3 항에 따라 위생안전기준 인증을 획득한 제품을 구매하여야 함

# 제품 설명

WATER SAVING COMPANY (WASCO)

다양한 표준 규격에 맞춘 제품군



세면기용  
WASH BASIN

- 수량조절포말형
- 토수구용
- 일반 포말형
- 앵글 밸브용
- 수도가량 일반용



샤워기용  
SHOWER BATH

- 입식용
- 혼합수전용
- 좌식용
- 절수헤드 일체형



주방용  
KITCHEN

- 수량조절포말형
- 토수구용
- 노즐헤드용
- 코브라용
- 혼합수전용



양변기  
소변기용  
TOILET

- 로탱크형
- 후레쉬용
- 소변기용



수도용  
FAUCET

- 자동 수도용
- 수동 수도용



# 제품 종류

WATER SAVING COMPANY (WASCO)

❖ 세면기용  
WASH BASIN



ENT-111  
24mm



ENT-112  
암나사



ENT-113  
23mm



ENT-114  
24mm p1.25

❖ 샤워기용  
SHOWER BATH



ENT-222  
줄샤워기용



ENT-223  
입식샤워기용

❖ 주방용  
KITCHEN



ENT-333  
자바라용



ENT-334  
코브라용

❖ 수도용  
FAUCET



ENT-444  
15A



ENT-445  
20A



※ 제품특징 : 수압으로 인한 물튀김 현상 방지가능/사용감 유지가능  
40~50% 범위내 선택 절수 가능

❖ 소변기용  
양변기용

TOILET



ENT-555  
소변기/노출형

ENT-555  
소변기/매립형

ENT-556  
양변기/세척밸브용

AQUA3000  
양변기/로탱크



※ 제품특징 : 수압감응 장치로 자동조절  
30% 이상 절수 가능

# 시험성적서 · 특허증

WATER SAVING COMPANY (WASCO)

❖ 시험 성적서 · 성능인증서

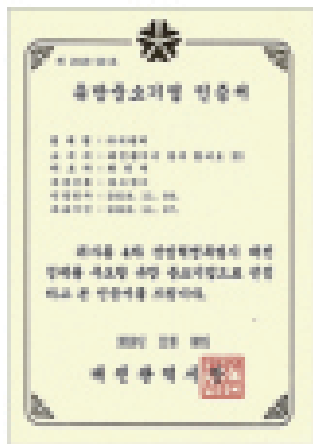
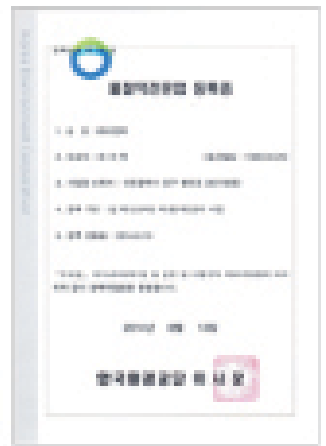
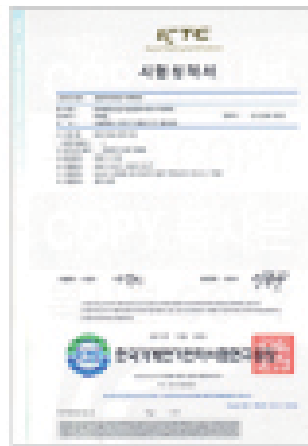
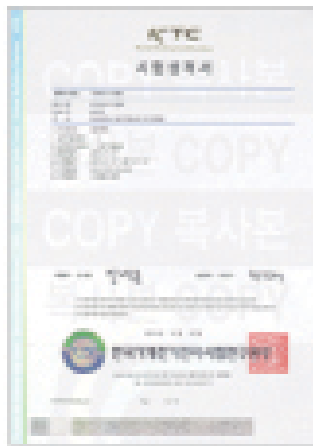
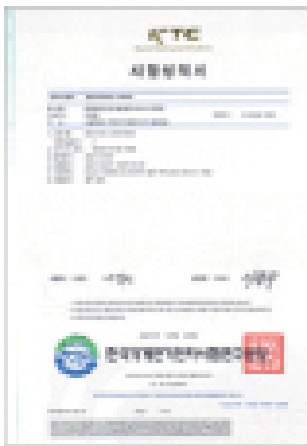



❖ 환경표지 인증서



❖ 각종 특허증



# 제품 설치효과

WATER SAVING COMPANY (WASCO)

## 서강대학교

### • 절수기기 설치사례

<2019년 수도 요금 및 사용량(서강대학교)>

기준요금:톤 2,555원정

사용월	3월, 4월	5월, 6월	7월, 8월	9월, 10월	11월, 12월	1월, 2월	합계
수 사용량(m <sup>3</sup> )	44,414	57,591	41,846	52,892	49,669	37,007	283,419
도 요금(원)	96,433,970	147,134,980	90,457,530	116,173,710	108,684,650	79,116,860	638,001,700

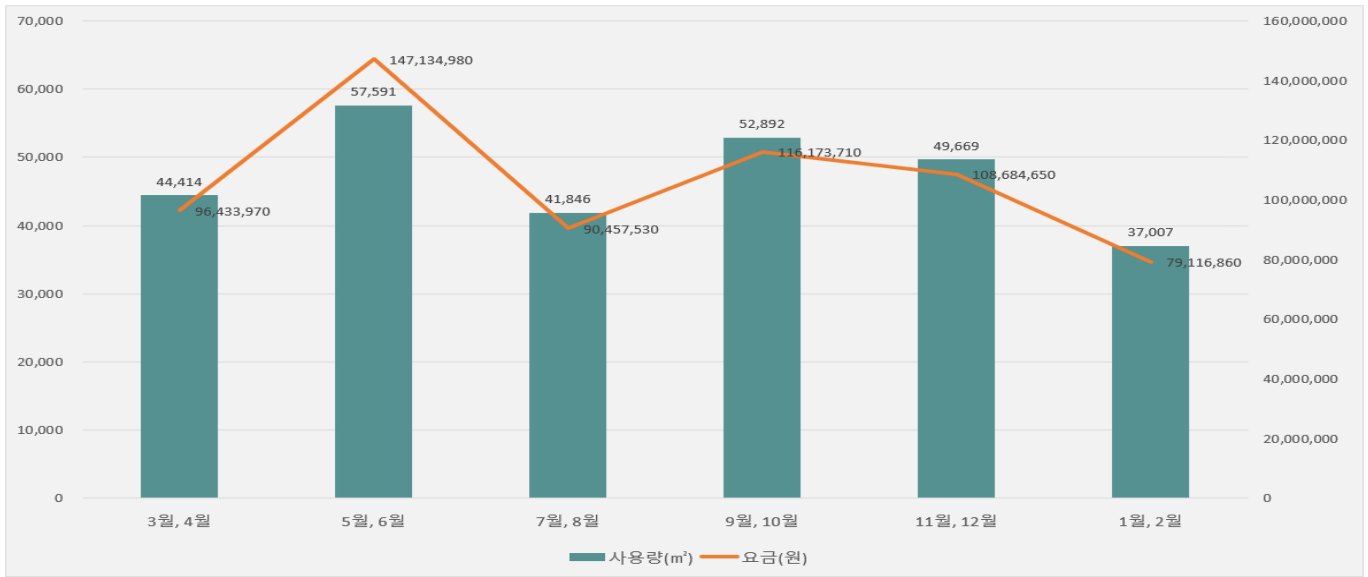

<2023년 수도 요금 및 사용량(서강대학교)>

기준요금:톤 3,212원정

사용월	3월, 4월	5월, 6월	7월, 8월	9월, 10월	11월, 12월	1월, 2월	합계
수 사용량(m <sup>3</sup> )	31,790	46,431	0	0	0	0	78,221
도 요금(원)	94,367,720	149,136,130	0	0	0	0	243,503,850

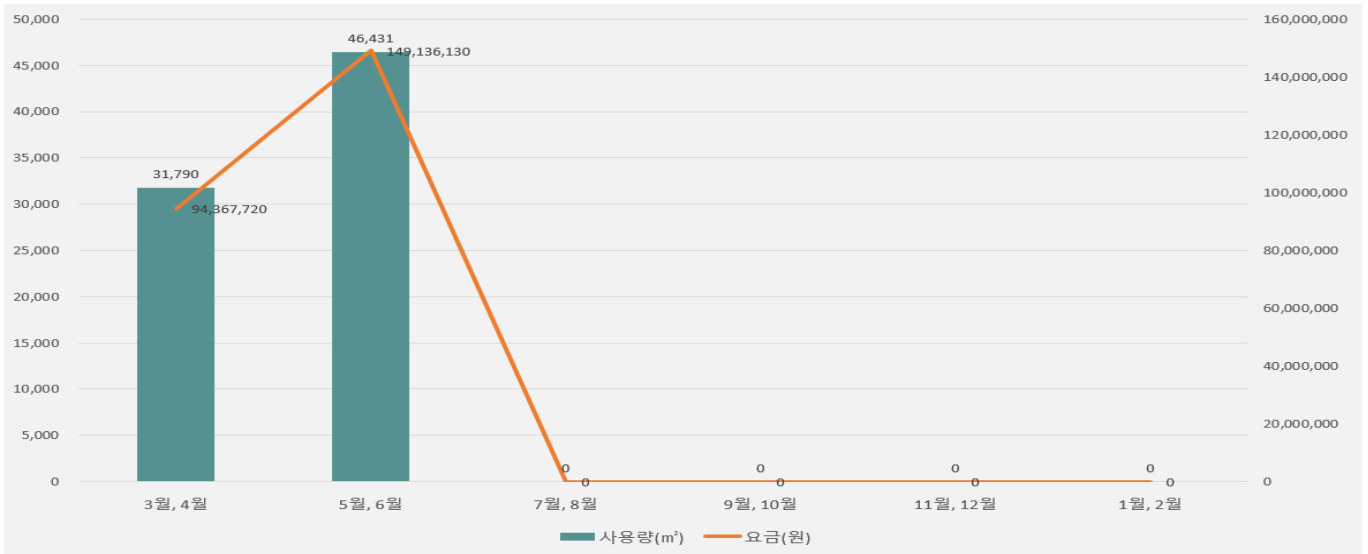

### • 2023년 단가 기준으로 2019년 수도요금 환산

-3, 4월 : 142,657,768원 (절감효과 46,223,798원)

-5, 6월 : 184,992,292원 (절감효과 37,857,312원)

<2019년 고객별 수납/미수납 내역서>

고객번호	41630-08-0835	고객명	덕정고등학교	전화번호	031-860-5304
고지방법	자동이체	급수전위치		휴대폰번호	
상호명		수전번호		가상계좌번호	

조회기간	2019-05부터 2019-06 까지			급수상태	구경(mm)	제작번호	
도로명주소	화합로 1488 (고양동)			상수도	개전	75	210-80-000023
주소	고양동 12-1			지하수			

조정 년월	분할 순번	고지 금액	수납 금액	미수납 금액	검침내역(상수도/지하수)						세부내역[조정결의액(누수감면액)/수납]						과외 구분	발생 총액	환불액			
					업종	가구	지침	구분	사용량	조정량	구경 요금	할인액	상수도	하수도	지하수	물 부담금				수납 일자	수납 구분	정산 총액
2019-06	-	2,130,390	2,130,390	0	학교용	1	43,031	정상	1,292	1,292	0	-13,030	1,303,200	620,160	0	219,640	19-07-01	자동이체				
						0	0		0	0			1,290,590	620,160	0	219,640						
2019-05	-	2,079,270	2,079,270	0	학교용	1	41,729	정상	1,261	1,261	0	-12,720	1,272,340	605,280	0	214,370	19-05-21	자동이체				
						0	0		0	0			1,259,620	605,280	0	214,370						
합계		4,209,660	4,209,660	0	고지				2,553	2,553	0	-25,750	2,575,860	1,225,440	0	434,010				0	0	
					수납				0	0			2,550,210	1,225,440	0	434,010				0	0	0
					미수납											0						

<2023년 고객별 수납/미수납 내역서>

고객번호	41630-08-13419	고객명	덕정고등학교	전화번호	031-860-5304
고지방법	자동이체	급수전위치		휴대폰번호	
상호명		수전번호		가상계좌번호	

조회기간	2023-05부터 2023-06 까지			급수상태	구경(mm)	제작번호	
도로명주소	화합로 1488 (고양동)			상수도	개전	75	210-80-000023
주소	고양동 12-1			지하수			

조정 년월	분할 순번	고지 금액	수납 금액	미수납 금액	검침내역(상수도/지하수)						세부내역[조정결의액(누수감면액)/수납]						과외 구분	발생 총액	환불액			
					업종	가구	지침	구분	사용량	조정량	구경 요금	할인액	상수도	하수도	지하수	물 부담금				수납 일자	수납 구분	정산 총액
2023-06	-	1,460,100	1,460,100	0	학교용	1	12,017	정상	663	663	0	-7,780	778,360	576,810	0	112,710						
						0	0		0				770,580	576,810	0	112,710						
2023-05	-	1,277,320	1,277,320	0	학교용	1	11,354	정상	580	580	0	-6,800	680,920	504,600	0	98,600						
													674,120	504,600	0	98,600						
합계		2,737,420	2,737,420	0	고지				1,243	1,243	0	-14,580	1,459,280	1,084,100	0	211,300				0	0	
					수납								1,444,700	1,084,100	0	211,310				0	0	0
					미수납											0						



• 2023년 단가 기준으로 2019년 수도요금 환산

-5월 : 2,776,972원 (절감효과 697,452원)

-6월 : 2,844,984원 (절감효과 714,594원)

<2019년 고객별 수납/미수납 내역서>

고객번호	41630-08-13423	고객명	주원초등학교	전화번호	031-859-2546
고지방법	자동이체	급수전위치		휴대폰번호	
상호명		수전번호		가상계좌번호	

조회기간	2019-05부터 2019-06 까지			급수상태	구경(mm)	제작번호
도로명주소	고양길 242(고양동)			상수도	개전	80
주소	고양동 1			지하수		

조정 년월	분할 순번	고지 금액	수납 금액	미수납 금액	검침내역(상수도/지하수)						세부내역[조정결의액(누수감면액)/수납]						과오 구분	발생 총액	환불액		
					업종	가구	지침	구분	사용량	조정량	구경 요금	할인액	상수도	하수도	지하수	물 부담금				수납 일자	수납 구분
2019-06	-	778,280	778,280	0	학교용	1	27,580	정상	472	472	0	-4,760	479,240	226,560	0	80,240	19-07-01	자동이체			
						0	0		0	0			471,840	226,560	0	80,240					
2019-05	-	758,500	758,500	0	학교용	1	27,108	정상	460	460	0	-4,640	464,140	220,800	0	78,200	19-05-31	자동이체			
						0	0		0	0			459,500	447,360	0	78,200					
합계		1,536,780	1,536,780	0	고지				932	932	0	-9400	940,380	447,360	0	158,440			0	0	0
					수납				0	0			930,980	447,360	0	158,440			0	0	0
					미수납											0					

<2023년 고객별 수납/미수납 내역서>

고객번호	41630-08-13423	고객명	주원초등학교	전화번호	031-859-2546
고지방법	자동이체	급수전위치		휴대폰번호	
상호명		수전번호		가상계좌번호	

조회기간	2023-05부터 2023-06 까지			급수상태	구경(mm)	제작번호
도로명주소	고양길 242(고양동)			상수도	개전	80
주소	고양동 1			지하수		

조정 년월	분할 순번	고지 금액	수납 금액	미수납 금액	검침내역(상수도/지하수)						세부내역[조정결의액(누수감면액)/수납]						과오 구분	발생 총액	환불액		
					업종	가구	지침	구분	사용량	조정량	구경 요금	할인액	상수도	하수도	지하수	물 부담금				수납 일자	수납 구분
2023-06	-	692,710	692,710	0	학교용	1	11,616	정상	310	310	0	-3,630	36,940	269,700	0	52,700	23-06-30	자동이체			
						0	0		0	0			1,290,290	620,160	0	219,640					
2023-05	-	748,770	748,770	0	학교용	1	11,306	정상	340	340	0	-3,990	295,800	295,800	0	57,800	23-05-31	자동이체			
						0	0		0	0			395,170	295,800	0	57,800					
합계		1,431,480	1,431,480	0	고지				650	650	0	-7620	763,100	565,500	0	110,500			0	0	0
					수납				0	0			755,480	565,500	0	110,500			0	0	0
					미수납											0					



- 2023년 단가 기준으로 2019년 수도요금 환산
- 5월 : 1,012,920원 (절감효과 280,844원)
- 6월 : 1,039,344원 (절감효과 261,064원)

<2019년 고객별 수납/미수납 내역서>

고객번호	41630-08-08351	고객명	삼승초등학교	전화번호	031-840-7441
고지방법	자동이체	급수전위치		휴대폰번호	
상호명		수전번호		가상계좌번호	

조회기간	2019-05부터 2019-06 까지			급수상태	구경(mm)	제작번호	
도로명주소	삼승로38번길 112(삼승동)			상수도	개전	80	210-80-000027
주소	삼승동 679-2			지하수			

조정 년월	분할 순번	고지 금액	수납 금액	미수납 금액	검침내역(상수도/지하수)					세부내역[조정결의액(누수감면액)/수납]							과외 구분	발생 총액	환불액		
					업종	가구	지침	구분	사용량	조정량	구경 요금	할인액	상수도	하수도	지하수	물 부담금				수납 일자	수납 구분
2019-06	-	1,432,910	1,432,910	0	학교용	1	25,062	정상	869	869	0	-8,760	876,820	417,120	0	147,330	19-07-01	자동이체			
						0	0		0	0			868,060	417,120	0	147,730					
2019-05	-	1,500,510	1,500,510	0	학교용	1	24,193	정상	910	910	0	-9,180	918,190	436,800	0	154,700	19-05-31	자동이체			
						0	0		0	0			909,010	436,800	0	154,700					
합계		2,933,420	2,933,420	0	고지				1,779	1,779	0	-17940	1,795,010	853,920	0	302,430			0	0	0
					수납				0	0			177,070	853,920	0	302,430			0	0	0
					미수납										0						

<2023년 고객별 수납/미수납 내역서>

고객번호	41630-08-08351	고객명	삼승초등학교	전화번호	031-840-7441
고지방법	자동이체	급수전위치		휴대폰번호	
상호명		수전번호		가상계좌번호	

조회기간	2023-05부터 2023-06 까지			급수상태	구경(mm)	제작번호	
도로명주소	삼승로38번길 112(삼승동)			상수도	개전	80	210-80-000027
주소	삼승동 679-2			지하수			

조정 년월	분할 순번	고지 금액	수납 금액	미수납 금액	검침내역(상수도/지하수)					세부내역[조정결의액(누수감면액)/수납]							과외 구분	발생 총액	환불액		
					업종	가구	지침	구분	사용량	조정량	구경 요금	할인액	상수도	하수도	지하수	물 부담금				수납 일자	수납 구분
2023-06	-	1,526,170	1,526,170	0	학교용	1	9,258	정상	693	693	0	-8,130	813,580	602,910	0	117,810	23-06-30	자동이체			
						0	0		0	0			805,450	602,910	0	117,810					
2023-05	-	1,579,020	1,579,020	0	학교용	1	8,565	정상	717	717	0	-84,010	841,750	623,790	0	121,890	23-05-31	자동이체			
						0	0		0	0			833,750	623,790	0	121,890					
합계		3,105,190	3,105,190	0	고지				1,410	1,410	0	16540	1,655,330	1,226,700	0	239,700			0	0	0
					수납				0	0			1,638,790	1,226,700	0	239,700			0	0	0
					미수납										0						



- 2023년 단가 기준으로 2019년 수도요금 환산
- 5월 : 2,003,820원 (절감효과 503,310원)
- 6월 : 1,913,538원 (절감효과 480,628원)

# 첨부 서류 ( 환경표지 인증서 확대 )

WATER SAVING COMPANY ( WASCO )

제 16104 호

## 환경표지 인증서

1. 상 호 : (주)이엔텍
2. 사업자등록번호 : 305-81-51058
3. 소재지 : 대전광역시 동구 합내로 35 (가양동)
4. 공장·사업장소재지 : 대전광역시 동구 합내로 35
5. 대표자성명 : 최의택
6. 대상제품 : EL222.샤워헤드 및 수도꼭지 절수 부속
7. 상표명/용도·제공서비스 : 별첨이기
8. 인증기간 : 2023.09.29 부터 2026.09.28 까지
9. 인증사유 : "자원순환성 향상"

「환경기술 및 환경산업 지원법」 제17조제3항, 같은 법 시행령 제23조제2항 및 같은 법 시행규칙 제34조제2항에 따라 환경표지대상제품의 인증기준에 적합하므로 환경표지의 사용을 인증합니다.

※ 최초교부 : 2016.09.29

본 인증서는 확인용이며 다른 용도로는 사용할 수 없습니다.  
제품 납품시 정본이 발행됩니다.

‘별첨’ 본을 확인하시고 제품 규격명을 비교하시기 바랍니다. 2023년 09월 04일

### 한국환경산업기술원장



※ 한국환경산업기술원은 「환경기술 및 환경산업 지원법」 제33조제2항 및 같은 법 시행령 제33조제8항에 따라 환경부장관으로부터 환경표지 인증에 관한 업무를 위탁받은 기관입니다.

사실확인 : 1577-7360



[별첨] 1 / 1  
 제 16104 호

기본상표명	파생상표명	용도·제공서비스	통합인증
EWT-111		수도꼭지 절수 부속(세면용)	N
	EWT-112		N
	EWT-113		N
	EWT-114		N

견



본 인증서는 확인용이며 다른 용도로는 사용할 수 없습니다.  
 제품 납품시 정본이 발행됩니다.  
 '별첨' 본을 확인하시고 제품 규격명을 비교하시기 바랍니다.

제 26089 호

# 환경표지 인증서

- 1. 상 호 : (주)이엔텍
- 2. 사업자등록번호 : 305-81-51058
- 3. 소재지 : 대전광역시 동구 합내로 35
- 4. 공장·사업장소재지 : 대전광역시 동구 합내로 35
- 5. 대표이사 성명 : 최의택
- 6. 대상 제품 : EL222.샤워헤드 및 수도꼭지 철수 부속
- 7. 상표명/용도·제공서비스 : ENT-333/수도꼭지 철수부속(주방용)
- 8. 인증기간 : 2022.01.18 부터 2025.01.17 까지
- 9. 인증사유 : "자원순환성 향상"

「환경기술 및 환경산업 지원법」 제17조제3항, 같은 법 시행령 제23조제2항 및 같은 법 시행규칙 제34조제2항에 따라 환경표지대상제품의 인증기준에 적합하므로 환경표지의 사용을 인증합니다.

※ 최초교부 : 2022.01.18

본 인증서는 확인용이며 다른 용도로는 사용할 수 없습니다.  
제품 납품시 정본이 발행됩니다.

'별첨' 본을 확인하시고 제품 규격명을 비교하십시오. (2022년 1월 18일)

## 한국환경산업기술원장



※ 한국환경산업기술원은 「환경기술 및 환경산업 지원법」 제33조제2항 및 같은 법 시행령 제33조제8항에 따라 환경부장관으로부터 환경표지 인증에 관한 업무를 위탁받은 기관입니다.

사실확인 : 1577-7360



제 26088 호

# 환경표지 인증서

- 1. 상 호 : (주)이엔텍
- 2. 사업자등록번호 : 305-81-51058
- 3. 소재지 : 대전광역시 동구 합내로 35
- 4. 공장·사업장소재지 : 대전광역시 동구 합내로 35
- 5. 대표이사 성명 : 최의택
- 6. 대상 제품 : EL222.샤워헤드 및 수도꼭지 철수 부속
- 7. 상표명/용도·제공서비스 : ENT-334/수도꼭지 철수부속(주방용)
- 8. 인증기간 : 2022.01.18 부터 2025.01.17 까지
- 9. 인증사유 : "자원순환성 향상, 유해물질 감소"

「환경기술 및 환경산업 지원법」 제17조제3항, 같은 법 시행령 제23조제2항 및 같은 법 시행규칙 제34조제2항에 따라 환경표지대상제품의 인증기준에 적합하므로 환경표지의 사용을 인증합니다.

※ 최초교부 : 2022.01.18

본 인증서는 확인용이며 다른 용도로는 사용할 수 없습니다.  
제품 납품시 정본이 발행됩니다.

'별첨' 본을 확인하시고 제품 규격명을 비교하십시오. (2022년 1월 18일)

## 한국환경산업기술원장



※ 한국환경산업기술원은 「환경기술 및 환경산업 지원법」 제33조제2항 및 같은 법 시행령 제33조제8항에 따라 환경부장관으로부터 환경표지 인증에 관한 업무를 위탁받은 기관입니다.

사실확인 : 1577-7360

제 25961 호

# 환경표지 인증서

- 1. 상 호 : (주)이엔텍
- 2. 사업자등록번호 : 305-81-51058
- 3. 소재 지 : 대전광역시 동구 합내로 35
- 4. 공장·사업장소재지 : 대전광역시 동구 합내로 35
- 5. 대표자성명 : 최의택
- 6. 대상 제품 : EL222.샤워헤드 및 수도꼭지 철수 부속
- 7. 상표명/용도·제공서비스 : 별첨이기
- 8. 인증기간 : 2021.12.30 부터 2024.12.29 까지
- 9. 인증사유 : "자원순환성 향상"

「환경기술 및 환경산업 지원법」 제17조제3항, 같은 법 시행령 제23조제2항 및 같은 법 시행규칙 제34조제2항에 따라 환경표지대상제품의 인증기준에 적합하므로 환경표지의 사용을 인증합니다.

※ 최초교부 : 2021.12.30

**본 인증서는 확인용이며 다른 용도로는 사용할 수 없습니다.  
 제품 납품시 정본이 발행됩니다.  
 '별첨' 본을 확인하시고 제품 규격명을 비교하십시오.**

## 한국환경산업기술원장



※ 한국환경산업기술원은 「환경기술 및 환경산업 지원법」 제33조제2항 및 같은 법 시행령 제33조제8항에 따라 환경부장관으로부터 환경표지 인증에 관한 업무를 위탁받은 기관입니다.

사실확인 : 1577-7360

[별첨] 1 / 1

제 25961 호

기본상표명

파생상표명

용도·제공서비스

ENT-H101

손잡이형 샤워헤드

ENT-H102

ENT-H103

ENT-H104

ENT-H105

ENT-H106

전

본

본 인증서는 확인용이며 다른 용도로는 사용할 수 없습니다.  
제품 납품시 정본이 발행됩니다.  
'별첨' 본을 확인하시고 제품 규격명을 비교하시기 바랍니다.

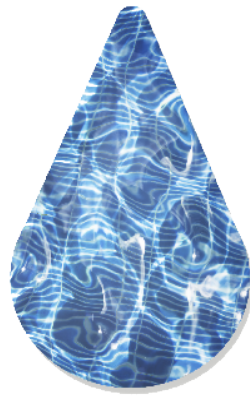

WATER SAVING COMPANY

[www.hansolenc.kr](http://www.hansolenc.kr)



H : [www.hansolenc.kr](http://www.hansolenc.kr) (전국특판) E : [master@hansolenc.kr](mailto:master@hansolenc.kr) T : 031-205-8163  
Copyright © Hansolenc All rights reserved. Designed