

WATER SAVING

Human in Environment



WATER SAVING COMPANY
(WASCO)
HANSOL WIZ & (주) ENT

   
www.hansolenc.kr

HANSOL WIZ & ENT

WATER SAVING COMPANY Human in Environment

한솔위즈와 (주)이엔텍은 완벽한 기술 중심으로
 평균 30% 이상의 절수효과와 환경을 생각하는 절수기기 전문기업 입니다.

■ STRUCTURAL DIAGRAM



자동수압 조절 장치

· 수압에 관계없이 토출 유량 및 수압을 일정하게 유지
 · 자동 수압 조절 장치로 고지대나 저지대, 고층건물 등에 설치가능

스테인레스, 무연황동으로 반영구 사용

기축물에 간편한 설치

친환경 인증
 수도용
 KC 인증 외
 믿을수 있는 제품

국내생산/ 전문인력 설치 AS보장

한솔위즈 절수기기 라인업

WASH **BASIN**



세면기용(ENT-111/ENT-112)

샤워기용(ENT-222/ENT-223)

주방용(ENT-333)

SHOWER **BATH**

KITCHEN

FAUCET

TOILET



수도용(ENT-444/ENT-445)

소변기/양변기용(ENT-555/ENT-556)

other...

"수도법에 맞는 환경표지 인증서·특허 제품"



세면기용 - ENT111 외
환경표지 인증
KC인증
자동수압감응 장치



수도용 - ENT333 외
환경표지 인증
KC인증
자동수압감응 장치



기타 절수기기
양변기용/소변기용
주방용, 샤워기용
외

한솔위즈는 (주)이엔텍과 협력하여 절수설비에 필요한 기기들을 생산/유통/설치를
통합 관리함으로써 최상의 퀄리티와 AS까지 확실히 책임집니다.

POINT

1 Techonlogy

전문인력들이 모여 **수도법**
에 맞는 인증서및 특허
로 제품의 기술력을
인정 받았습니다.

2 Quality

절수설비에 필요한
기기들을 생산/유통/
설치/AS까지 최상의
퀄리티로 책임집니다.

3 Eco

반영구 사용/자원순환성
향상으로 에너지 및 자원의
소비를 줄여주는 **친환경**
인증제품입니다.

4 Economy

제품 설치후 수도요금
절약효과로 경제적
입니다.





CONTENTS

ENVIRONMENTALLY- FRIENDLY
COMPANY

절수설비 소개(근거규정)

- 절수설비 05
- 근거규정
- 핵심기술 06

환경부 보도자료

- 보도자료 07
- 설치 의무 대상 08
- 위반시 조치사항
- 인증 및 절수기기 식별방법 09

제품 설명 외

- 제품 설명 및 종류 10
- 시험 성적서 / 특허증 12
- 제품 설치 효과 14

첨부서류

- 첨부 : 환경표지 인증서 확대 사본 18

CONTACT US

T : 010-7338-0840 E : pathy79@naver.com

H : www.hansolenc.kr A : 경기도 동탄영천로101 서영아너시티 1005호

절수 소개 (절수설비/근거규정)

WATER SAVING COMPANY (WASCO)

절수설비 / 절수기기

- 절수설비 : 별도의 부속이나 기기를 추가로 장착하지 아니하고도 일반 제품에 비하여 물을 적게 사용하도록 생산된 수도꼭지 및 변기
- 절수기기 : 물 사용량을 줄이기 위하여 수도꼭지나 변기에 추가로 장착하는 부속이나 기기 (샤워헤드 포함)

근거 규정

수도법 제15조 (절수설비 등의 설치)

① 건축주는 「건축법」 제2조제1항제2호에 따른 건축물이나 지방자치단체의 조례로 정하는 시설을 건축하려는 경우에 수도물의 절약과 효율적 이용을 위하여 절수설비를 설치하여야 한다

「건축법」 제2조제1항제2호 : 「건축물」이란 토지에 정착하는 공작물중 지붕과 기둥 또는 벽이 있는 것과 이에 딸린 시설물, 지하나 고가의 공작물에 설치하는 사무소, 공연장, 점포, 차고, 창고 그 밖에 대통령령으로 정하는 것을 말한다

「건축법」 제2조제1항제2호에 따른 건축물 : 단독주택, 공동주택, 제1종 근린 생활 시설, 제2종 근린 생활 시설, 문화 및 집회시설, 종교시설, 판매시설, 운수시설, 의료시설, 교육 연구시설, 노유자시설, 수련시설, 운동시설, 업무시설, 위락시설, 공장, 창고시설, 위험물 저장 및 처리시설, 자원순환 관련시설, 교정시설, 국방 군사시설, 방송통신시설, 발전시설, 묘지관련시설, 관광 휴게시설, 그 밖에 대통령령으로 정하는 시설

<시행 2024.06.27> [법률 제20424호 2024.03.26 개정]

<개정 2022.11.15>

② 「공중위생관리법」 제2조제1항제2호 및 제3호에 따른 숙박업 (객실이 10실 이하인 경우는 제외한다) 및 목욕장업 또는 「체육시설의 설치, 이용에 관한 법률」 제10조제1항에 따른 체육시설업을 영위하는 자 또는 「공중화장실 등에 관한 법률」 제2조제1호에 따른 공중 화장실을 설치하는 자는 절수설비 및 절수 기기를 설치하여야 한다

<개정 2011.11.14>

③ 특별 자치시장·특별자치도지사·시장·군수 또는 구청장은 제2항에 따른 숙박업 및 목욕장업 또는 체육시설업을 영위하는 자나 공중 화장실을 설치하는 자가 절수설비 및 절수 기기를 설치하지 아니하면 그 이행을 명할 수 있다

<개정 2011.11.14>

절수 소개 (핵심기술)

WATER SAVING COMPANY (WASCO)

Core Techonlogy

- 수압에 반응하여 개방 정도를 자동으로 조절
- 수압에 관계없이 토출 유량 및 수압을 일정하게 유지
- 자동 수압 조절 장치로 고지대나 저지대, 고층건물 등에 설치 가능
- 재질의 안정성 스테인리스 무연 황동으로 반영구 사용

7L기준

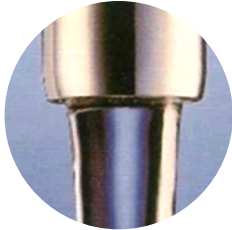

일반원수 절수 0%

3.5L기준



일반원수 절수 50%

4.5L기준

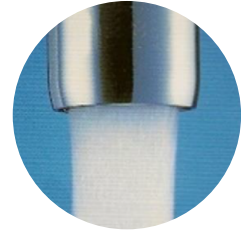

절수기 사용 절수 36%

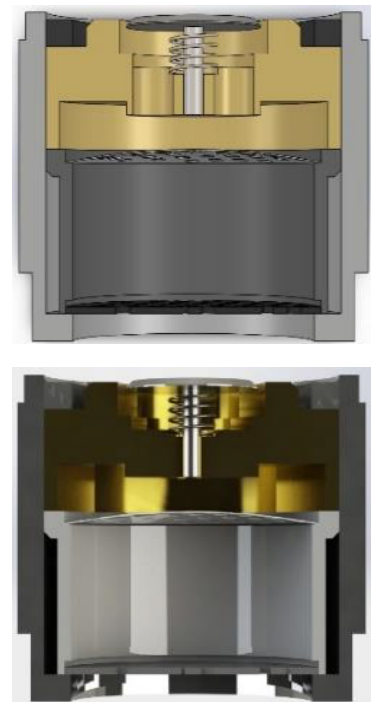

(절수설비 예시)

환경부 보도자료 (보도자료)

WATER SAVING COMPANY (WASCO)



수돗물의 절약과 효율적 이용을 위하여

절수설비(기기)를 꼭 설치 합니다.

◇ 환경부는 「수도법」 제15조에 따라 물 절약과 효율적 이용을 위하여 신축 건물 및 물 사용이 많은 업종에 대하여 절수설비(기기)를 의무화하고 있음

▶ 절수설비, 절수기기란? (※ 근거: 「수도법 시행규칙」 별표 1 및 별표 2의 5)

❖ (절수설비) 별도 부속이나 기기를 추가로 장착하지 아니하고도 일반 제품에 비하여 물을 적게 사용하도록 생산된 변기 및 수도꼭지

- (변기) 공급수압 (동압) 98kPa에서 사용하는 수량을 기준으로 구분

| 종류 | 절수설비기준 및 절수 등급 | | |
|--------------|----------------------------------|--------------|--------------|
| 대변기 | 1회 사용수량 * 이 6리터 이하인 것 | | |
| | (1등급) 4리터 이하 | (2등급) 5리터 이하 | (3등급) 6리터 이하 |
| 대·소변 구분형 대변기 | 평균사용량 * * 이 6리터 이하인 것 | | |
| | (1등급) 4리터 이하 | (2등급) 5리터 이하 | (3등급) 6리터 이하 |
| 소변기 | 물을 사용하지 않거나 1 회 사용수량이 2 리터 이하인 것 | | |
| | (1등급) 0.6리터 이하 | (2등급) 1리터 이하 | (3등급) 2리터 이하 |

* 사용수량 : 변기를 세척할 때 가장 많은 양의 물이 나올 수 있는 상태에서 수세 핸들을 1초간 작동 시켰을 때 나오는 물의 양으로 변기 세척 후 물탱크 외의 부분을 다시 채우는 보충수를 포함

※ 세척밸브를 부착하여 사용하는 변기는 수세 핸들을 1 초간 작동시켰을 때의 물의 양과 3초간 작동시켰을 때 물의 양을 평균하여 산정

* * **평균사용수량**: $(\text{소변용 사용수량}) \times 2 + (\text{대변용 사용수량})$

3

- (수도꼭지) 공급수압 (동압) 98kPa에서 사용하는 수량을 기준으로 구분

| 종류 | 절수설비 기준 및 절수등급 | |
|------------|------------------------------------|--------------|
| 일반 수도꼭지 | 최대토수유량이 1 분당 6 리터 이하인 것 | |
| | (1등급) 5리터 이하 | (2등급) 6리터 이하 |
| 공중화장실 수도꼭지 | 최대토수유량 * 이 1분당 5리터 이하인 것 | |
| | (1등급) 5리터 이하 | |
| 샤워용 수도꼭지 | 샤워헤드 방향의 최대토수유량이 1 분당 7.5 리터 이하인 것 | |
| | (우수등급) 7.5 리터 이하 | |

* **최대토수유량**: 변수도꼭지의 핸들이나 레버를 완전히 열었을 때 배출되는 단위시간당 물의 양(L/min)을 말함.

다만, 온·냉수 혼합 수도꼭지의 경우 온수 쪽 또는 냉수 쪽 어느 한 쪽을 완전히 열었을 때의 토수유량 중 큰 값을 최대토수유량으로 봄

환경부 보도자료 (설치 의무 대상)

WATER SAVING COMPANY (WASCO)

설치 의무대상 시설 (※ 근거:수도법제5조)

❖ (신축 건물) 2001년 이후 신축·증축·개축 등의 건축행위가 이루어진 「건축법」 제2조제1항2호에 따른 건축물

* 신축 건물에 대한 절수설비 설치 의무화 규정 신설 「수도법」 제15조제1항. '01.3.28.)

❖ (기축 건물) 물 사용량이 많은 업종 (숙박업, 목욕장업, 체육시설업) 및 공중화장실

(숙박업 및 목욕장업) 「공중위생관리법」 제2조제1항제2호 및 제3호에 따른 숙박업 (객실이 10실 이하인 경우는 제외) 및 목욕장업

• (체육시설업) 「체육시설의 설치 이용에 관한 법률」 제10조1항에 따른 체육시설업

- 등록 체육시설업 : 골프장업, 스키장업, 자동차경주업

- 신고 체육시설업 *

* 절수설비 및 기기 설치 의무대상 시설의 효율적 관리를 위하여 자기소유 건물을 사용하는 신고 체육시설업 장을 중심으로 관리

• (공중화장실) 「공중화장실 등에 관한 법률」 제2조제1호에 따른 공중화장실

※ (예시) 행정 안전부령에 따라 지자체에서 고시된 공중화장실, 지자체 공중화장실 수급 계획에 포함된 개방화장실 공공시설 (공설운동장, 실내체육관, 공공업무시설, 학교, 역사, 터미널, 휴게소 국·공립공원)의 부속 화장실 등

위반시 조치사항 (※ 근거 : 「수도법」 제15조제1항 및 제2항)

❖ 절수설비(기기)를 설치하지 않은 경우

| 과태료 처분 근거 | 1차위반 | 2차위반 | 3차이상 위반 |
|------------------|-------|-------|---------|
| 「수도법」 제87조제1항제3호 | 500만원 | 700만원 | 1,000만원 |

※ 「수도법」 제87조(과태료) ① 다음 각 호의 어느 하나에 해당하는 자에게는 1 천만원 이하의 과태료를 부과한다 (중략)
제15조제1항 또는 제2항을 위반하여 절수설비 또는 절수기기를 설치하지 아니한 자

❖ 절수설비(기기)를 설치 이행명령을 따르지 않은 경우 (※ 근거: 「수도법」 제15조제3항)

• (이행명령) 특별자치시장·시장·군수 또는 구청장은 숙박업, 목욕장업, 체육시설업을 영위하 자 또는 공중화장실을 설치하는 자가 절수설비 및 절수기기를 설치하지 아니하면 그 이행을 명할 수 있음

• (과태료) 이행명령을 따르지 않는 경우

| 과태료 처분 근거 | 1차위반 | 2차위반 | 3차이상 위반 |
|------------------|------|------|---------|
| 「수도법」 제87조제4항제2호 | 50만원 | 70만원 | 100만원 |

※ 「수도법」 제87조(과태료) ④ 다음 각 호의 어느 하나에 해당하는 자에게는 100만원 이하의 과태료를 부과한다 (중략)
제15조제3항에 따른 특별자치시장·특별자치도지사·시장·군수 또는 구청장의 이행명령을 따르지 아니한 자

환경부 보도자료 (인증 및 절수기기 식별방법)

WATER SAVING COMPANY (W A S C O)

인증 및 절수기기 식별 방법

「녹색제품 구매촉진에 관한 법률 제 6 조에 의거 환경표지를 득한 제품을 구매하여 함

제6조 (공공기관의 녹색제품 구매 의무) 공공기관의 장은 상품을 구매하고자 하는 경우에는 녹색제품을 구매하여야 한다

다만, 다음 각호의 어느 하나에 해당하는 경우에는 그러하지 아니하다

<개정 2011. 4. 5.>

1. 구매하고자 하는 상품의 품목에 녹색제품이 없는 경우
2. 녹색제품의 안정적 공급이 불가능한 경우
3. 녹색제품의 현저한 품질 저하 등의 이유로 구매 목적의 달성이 어려운 경우
4. 장애인복지법 등 다른 법률의 규정에 의한 우선 구매 규정의 이행을 위하여 녹색제품 외의 상품을 구매하고자 하는 경우
5. 그 밖에 긴급한 수요의 발생 등 불가피한 사유로 인하여 녹색제품의 구매가 어렵다고 당해 공공기관의 장이 판단하는 경우



<위생안전기준>

환경 표지 인증 제품

인증 사유 : 자원순환성 향상으로 인증



환경표지제도는 동일 용도의 제품·서비스의 '생산-유통-사용-폐기'의 전 과정 각 단계에서 에너지 및 자원의 소비를 줄이고 오염물질의 발생을 최소화 할 수 있는 제품을 선별해 환경표지와 간단한 설명을 표시토록 하는 인증제도이다.

< 같은 용도의 다른 제품에 비해 '제품의 환경성'을 개선한 제품에 환경표지를 표시함으로써 소비자에게 환경성 개선 정보를 제공하고, 소비자의 환경표지 제품 선호에 부응해 기업이 친환경 제품을 개발·생산하도록 유도해 자발적 환경개선을 유도 >



음용을 목적으로 사용될 수 있는 수도꼭지 (세면대 설치용, 주방용 등) 를 설치하거나 수도꼭지 이전에 설치하여 물과 접촉하는 절수기기는 「수도법」 제 14 조 제 3 항에 따라 위생안전기준 인증을 득한 제품을 구매하여야 함

제품 설명

WATER SAVING COMPANY (WASCO)

다양한 표준 규격에 맞춘 제품군



세면기용
WASH BASIN

- 수량조절포말형
- 토수구용
- 일반 포말형
- 앵글 밸브용
- 수도가량 일반용



샤워기용
SHOWER BATH

- 입식용
- 혼합수전용
- 좌식용
- 절수헤드 일체형



주방용
KITCHEN

- 수량조절포말형
- 토수구용
- 노즐헤드용
- 코브라용
- 혼합수전용



양변기
소변기용
TOILET

- 로탱크형
- 후레쉬용
- 소변기용



수도용
FAUCET

- 자동 수도용
- 수동 수도용

제품 종류

WATER SAVING COMPANY (WASCO)

❖ 세면기용
WASH BASIN



ENT-111
24mm



ENT-112
암나사



ENT-113
23mm



ENT-114
24mm p1.25

❖ 샤워기용
SHOWER BATH



ENT-222
줄샤워기용



ENT-223
입식샤워기용

❖ 주방용
KITCHEN



ENT-333
자바라용



ENT-334
코브라용

❖ 수도용
FAUCET



ENT-444
15A



ENT-445
20A



※ 제품특징 : 수압으로 인한 물튀김 현상 방지가능/사용감 유지가능
40~50% 범위내 선택 절수 가능

❖ 소변기용
양변기용

TOILET



ENT-555
소변기/노출형

ENT-555
소변기/매립형

ENT-556
양변기/세척밸브용

AQUA3000
양변기/로탱크



※ 제품특징 : 수압감응 장치로 자동조절
30% 이상 절수 가능

시험성적서 · 특허증

WATER SAVING COMPANY (WASCO)

❖ 시험 성적서 · 성능인증서

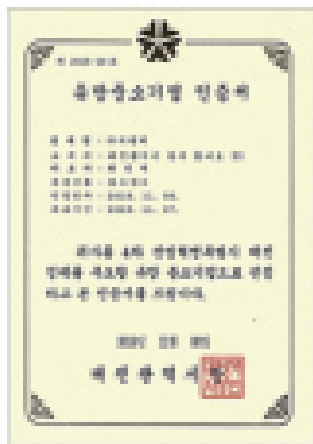
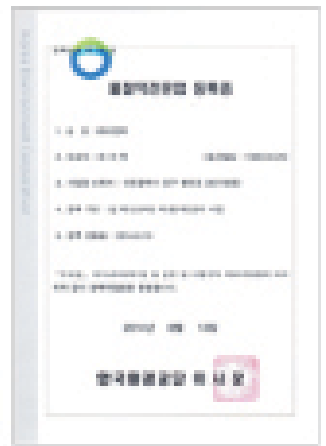
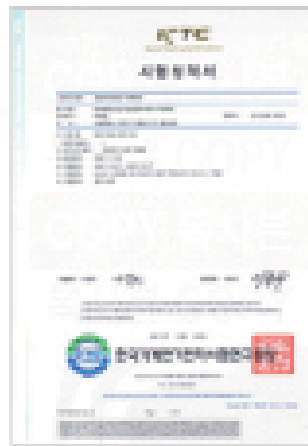
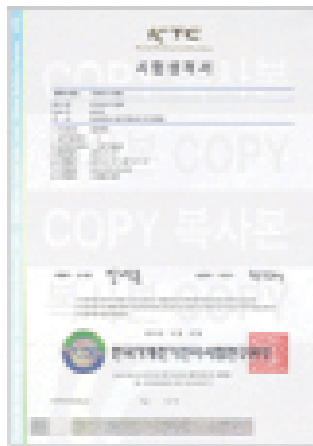
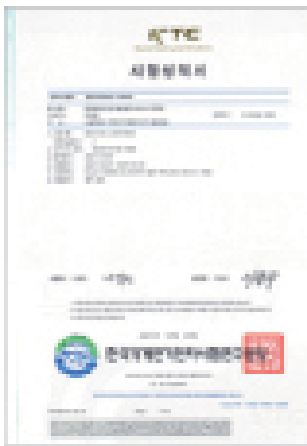

❖ 환경표지 인증서



❖ 각종 특허증



제품 설치효과

WATER SAVING COMPANY (WASCO)

서강대학교

• 절수기기 설치사례

<2019년 수도 요금 및 사용량(서강대학교)>

기준요금:톤 2,555원정

| 사용월 | 3월, 4월 | 5월, 6월 | 7월, 8월 | 9월, 10월 | 11월, 12월 | 1월, 2월 | 합계 |
|------------------------|------------|-------------|------------|-------------|-------------|------------|-------------|
| 수 사용량(m ³) | 44,414 | 57,591 | 41,846 | 52,892 | 49,669 | 37,007 | 283,419 |
| 도 요금(원) | 96,433,970 | 147,134,980 | 90,457,530 | 116,173,710 | 108,684,650 | 79,116,860 | 638,001,700 |

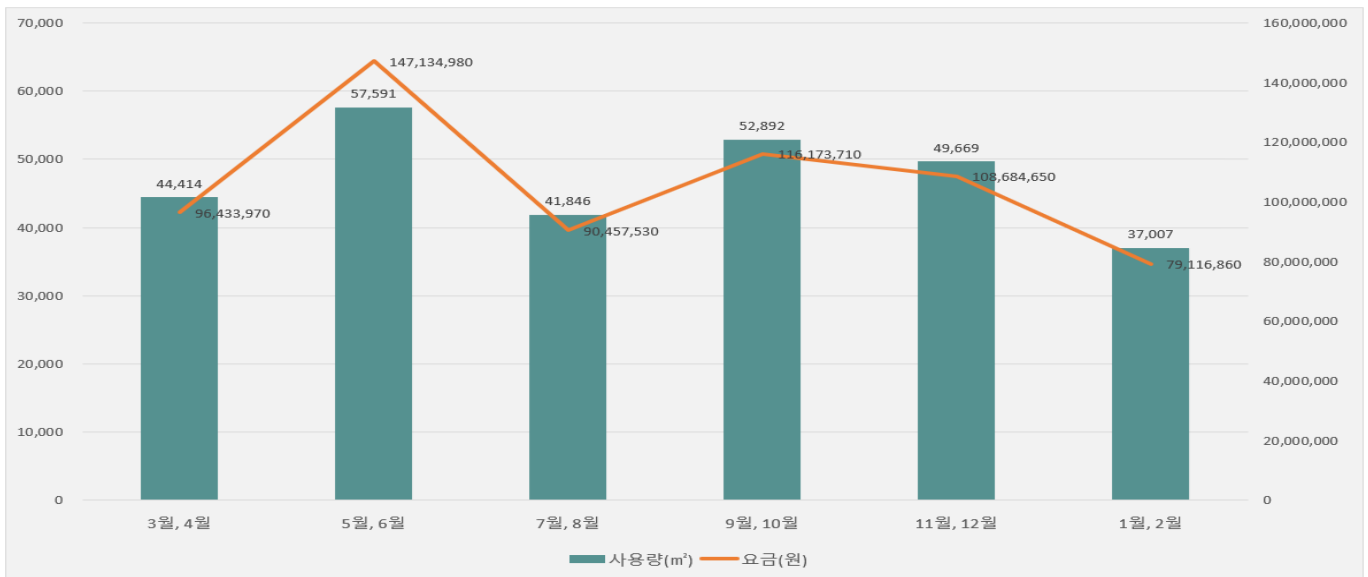

<2023년 수도 요금 및 사용량(서강대학교)>

기준요금:톤 3,212원정

| 사용월 | 3월, 4월 | 5월, 6월 | 7월, 8월 | 9월, 10월 | 11월, 12월 | 1월, 2월 | 합계 |
|------------------------|------------|-------------|--------|---------|----------|--------|-------------|
| 수 사용량(m ³) | 31,790 | 46,431 | 0 | 0 | 0 | 0 | 78,221 |
| 도 요금(원) | 94,367,720 | 149,136,130 | 0 | 0 | 0 | 0 | 243,503,850 |

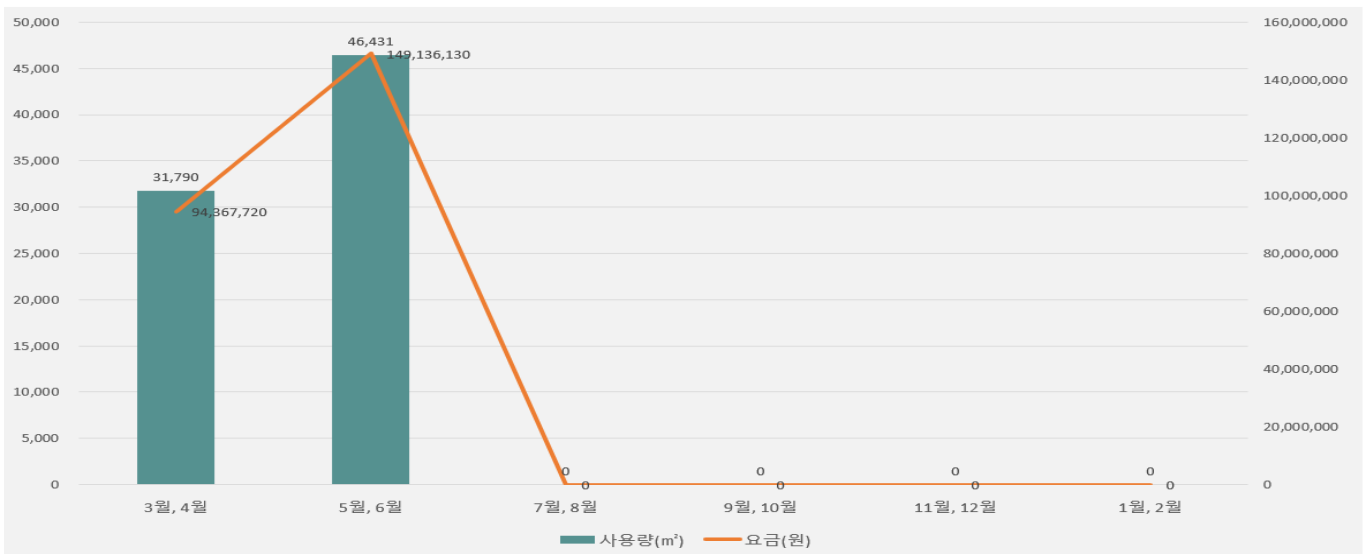

• 2023년 단가 기준으로 2019년 수도요금 환산

-3, 4월 : 142,657,768원 (절감효과 46,223,798원)

-5, 6월 : 184,992,292원 (절감효과 37,857,312원)

<2019년 고객별 수납/미수납 내역서>

| | | | | | |
|------|---------------|-------|--------|--------|--------------|
| 고객번호 | 41630-08-0835 | 고객명 | 덕정고등학교 | 전화번호 | 031-860-5304 |
| 고지방법 | 자동이체 | 급수전위치 | | 휴대폰번호 | |
| 상호명 | | 수전번호 | | 가상계좌번호 | |

| | | | | | | | |
|-------|----------------------|--|--|------|--------|------|---------------|
| 조회기간 | 2019-05부터 2019-06 까지 | | | 급수상태 | 구경(mm) | 제작번호 | |
| 도로명주소 | 화합로 1488 (고양동) | | | 상수도 | 개전 | 75 | 210-80-000023 |
| 주소 | 고양동 12-1 | | | 지하수 | | | |

| 조정 년월 | 분할 순번 | 고지 금액 | 수납 금액 | 미수납 금액 | 검침내역(상수도/지하수) | | | | | | 세부내역[조정결의액(누수감면액)/수납] | | | | | | 과외 구분 | 발생 총액 | 환불액 | | |
|----------|----------|-----------|-----------|-----------|---------------|----|--------|----|-------|-------|-----------------------|---------|-----------|-----------|-----|----------|----------|----------|-----|----------|----------|
| | | | | | 업종 | 가구 | 지침 | 구분 | 사용량 | 조정량 | 구경 요금 | 할인액 | 상수도 | 하수도 | 지하수 | 물 부담금 | | | | 수납 일자 | 수납 구분 |
| 2019-06 | - | 2,130,390 | 2,130,390 | 0 | 학교용 | 1 | 43,031 | 정상 | 1,292 | 1,292 | 0 | -13,030 | 1,303,200 | 620,160 | 0 | 219,640 | 19-07-01 | 자동이체 | | | |
| | | | | | | 0 | 0 | | 0 | 0 | | | 1,290,590 | 620,160 | 0 | 219,640 | | | | | |
| 2019-05 | - | 2,079,270 | 2,079,270 | 0 | 학교용 | 1 | 41,729 | 정상 | 1,261 | 1,261 | 0 | -12,720 | 1,272,340 | 605,280 | 0 | 214,370 | 19-05-21 | 자동이체 | | | |
| | | | | | | 0 | 0 | | 0 | 0 | | | 1,259,620 | 605,280 | 0 | 214,370 | | | | | |
| 합계 | | 4,209,660 | 4,209,660 | 0 | 고지 | | | | 2,553 | 2,553 | 0 | -25,750 | 2,575,860 | 1,225,440 | 0 | 434,010 | | | 0 | 0 | 0 |
| | | | | | 수납 | | | | 0 | 0 | | | 2,550,210 | 1,225,440 | 0 | 434,010 | | | 0 | 0 | 0 |
| | | | | | 미수납 | | | | | | | | | | 0 | | | | | | |

<2023년 고객별 수납/미수납 내역서>

| | | | | | |
|------|----------------|-------|--------|--------|--------------|
| 고객번호 | 41630-08-13419 | 고객명 | 덕정고등학교 | 전화번호 | 031-860-5304 |
| 고지방법 | 자동이체 | 급수전위치 | | 휴대폰번호 | |
| 상호명 | | 수전번호 | | 가상계좌번호 | |

| | | | | | | | |
|-------|----------------------|--|--|------|--------|------|---------------|
| 조회기간 | 2023-05부터 2023-06 까지 | | | 급수상태 | 구경(mm) | 제작번호 | |
| 도로명주소 | 화합로 1488 (고양동) | | | 상수도 | 개전 | 75 | 210-80-000023 |
| 주소 | 고양동 12-1 | | | 지하수 | | | |

| 조정 년월 | 분할 순번 | 고지 금액 | 수납 금액 | 미수납 금액 | 검침내역(상수도/지하수) | | | | | | 세부내역[조정결의액(누수감면액)/수납] | | | | | | 과외 구분 | 발생 총액 | 환불액 | | |
|----------|----------|-----------|-----------|-----------|---------------|----|--------|----|-------|-------|-----------------------|---------|-----------|-----------|-----|----------|----------|----------|-----|----------|----------|
| | | | | | 업종 | 가구 | 지침 | 구분 | 사용량 | 조정량 | 구경 요금 | 할인액 | 상수도 | 하수도 | 지하수 | 물 부담금 | | | | 수납 일자 | 수납 구분 |
| 2023-06 | - | 1,460,100 | 1,460,100 | 0 | 학교용 | 1 | 12,017 | 정상 | 663 | 663 | 0 | -7,780 | 778,360 | 576,810 | 0 | 112,710 | | | | | |
| | | | | | | 0 | 0 | | 0 | | | | 770,580 | 576,810 | 0 | 112,710 | | | | | |
| 2023-05 | - | 1,277,320 | 1,277,320 | 0 | 학교용 | 1 | 11,354 | 정상 | 580 | 580 | 0 | -6,800 | 680,920 | 504,600 | 0 | 98,600 | | | | | |
| | | | | | | | | | | | | | 674,120 | 504,600 | 0 | 98,600 | | | | | |
| 합계 | | 2,737,420 | 2,737,420 | 0 | 고지 | | | | 1,243 | 1,243 | 0 | -14,580 | 1,459,280 | 1,084,100 | 0 | 211,300 | | | 0 | 0 | |
| | | | | | 수납 | | | | | | | | 1,444,700 | 1,084,100 | 0 | 211,310 | | | 0 | 0 | 0 |
| | | | | | 미수납 | | | | | | | | | | 0 | | | | | | |



- 2023년 단가 기준으로 2019년 수도요금 환산
- 5월 : 2,776,972원 (절감효과 697,452원)
- 6월 : 2,844,984원 (절감효과 714,594원)

<2019년 고객별 수납/미수납 내역서>

| | | | | | |
|------|----------------|-------|--------|--------|--------------|
| 고객번호 | 41630-08-13423 | 고객명 | 주원초등학교 | 전화번호 | 031-859-2546 |
| 고지방법 | 자동이체 | 급수전위치 | | 휴대폰번호 | |
| 상호명 | | 수전번호 | | 가상계좌번호 | |

| | | | | | | | |
|-------|----------------------|--|--|------|--------|------|-----------|
| 조회기간 | 2019-05부터 2019-06 까지 | | | 급수상태 | 구경(mm) | 제작번호 | |
| 도로명주소 | 고양길 242(고양동) | | | 상수도 | 개전 | 80 | 200-00215 |
| 주소 | 고양동 1 | | | 지하수 | | | |

| 조정 년월 | 분할 순번 | 고지 금액 | 수납 금액 | 미수납 금액 | 검침내역(상수도/지하수) | | | | | | 세부내역[조정결의액(누수감면액)/수납] | | | | | | 과오 구분 | 발생 총액 | 환불액 | | |
|----------|----------|-----------|-----------|-----------|---------------|----|--------|----|-----|-----|-----------------------|--------|---------|---------|-----|----------|----------|----------|-----|----------|----------|
| | | | | | 업종 | 가구 | 지침 | 구분 | 사용량 | 조정량 | 구경 요금 | 할인액 | 상수도 | 하수도 | 지하수 | 물 부담금 | | | | 수납 일자 | 수납 구분 |
| 2019-06 | - | 778,280 | 778,280 | 0 | 학교용 | 1 | 27,580 | 정상 | 472 | 472 | 0 | -4,760 | 479,240 | 226,560 | 0 | 80,240 | 19-07-01 | 자동이체 | | | |
| | | | | | | 0 | 0 | | 0 | 0 | | | 471,840 | 226,560 | 0 | 80,240 | | | | | |
| 2019-05 | - | 758,500 | 758,500 | 0 | 학교용 | 1 | 27,108 | 정상 | 460 | 460 | 0 | -4,640 | 464,140 | 220,800 | 0 | 78,200 | 19-05-31 | 자동이체 | | | |
| | | | | | | 0 | 0 | | 0 | 0 | | | 459,500 | 447,360 | 0 | 78,200 | | | | | |
| 합계 | | 1,536,780 | 1,536,780 | 0 | 고지 | | | | 932 | 932 | 0 | -9400 | 940,380 | 447,360 | 0 | 158,440 | | | 0 | 0 | 0 |
| | | | | | 수납 | | | | 0 | 0 | | | 930,980 | 447,360 | 0 | 158,440 | | | 0 | 0 | 0 |
| | | | | | 미수납 | | | | | | | | | | | 0 | | | | | |

<2023년 고객별 수납/미수납 내역서>

| | | | | | |
|------|----------------|-------|--------|--------|--------------|
| 고객번호 | 41630-08-13423 | 고객명 | 주원초등학교 | 전화번호 | 031-859-2546 |
| 고지방법 | 자동이체 | 급수전위치 | | 휴대폰번호 | |
| 상호명 | | 수전번호 | | 가상계좌번호 | |

| | | | | | | | |
|-------|----------------------|--|--|------|--------|------|-----------|
| 조회기간 | 2023-05부터 2023-06 까지 | | | 급수상태 | 구경(mm) | 제작번호 | |
| 도로명주소 | 고양길 242(고양동) | | | 상수도 | 개전 | 80 | 200-00215 |
| 주소 | 고양동 1 | | | 지하수 | | | |

| 조정 년월 | 분할 순번 | 고지 금액 | 수납 금액 | 미수납 금액 | 검침내역(상수도/지하수) | | | | | | 세부내역[조정결의액(누수감면액)/수납] | | | | | | 과오 구분 | 발생 총액 | 환불액 | | |
|----------|----------|-----------|-----------|-----------|---------------|----|--------|----|-----|-----|-----------------------|--------|-----------|---------|-----|----------|----------|----------|-----|----------|----------|
| | | | | | 업종 | 가구 | 지침 | 구분 | 사용량 | 조정량 | 구경 요금 | 할인액 | 상수도 | 하수도 | 지하수 | 물 부담금 | | | | 수납 일자 | 수납 구분 |
| 2023-06 | - | 692,710 | 692,710 | 0 | 학교용 | 1 | 11,616 | 정상 | 310 | 310 | 0 | -3,630 | 36,940 | 269,700 | 0 | 52,700 | 23-06-30 | 자동이체 | | | |
| | | | | | | 0 | 0 | | 0 | 0 | | | 1,290,290 | 620,160 | 0 | 219,640 | | | | | |
| 2023-05 | - | 748,770 | 748,770 | 0 | 학교용 | 1 | 11,306 | 정상 | 340 | 340 | 0 | -3,990 | 295,800 | 295,800 | 0 | 57,800 | 23-05-31 | 자동이체 | | | |
| | | | | | | 0 | 0 | | 0 | 0 | | | 395,170 | 295,800 | 0 | 57,800 | | | | | |
| 합계 | | 1,431,480 | 1,431,480 | 0 | 고지 | | | | 650 | 650 | 0 | -7620 | 763,100 | 565,500 | 0 | 110,500 | | | 0 | 0 | 0 |
| | | | | | 수납 | | | | 0 | 0 | | | 755,480 | 565,500 | 0 | 110,500 | | | 0 | 0 | 0 |
| | | | | | 미수납 | | | | | | | | | | | 0 | | | | | |



- 2023년 단가 기준으로 2019년 수도요금 환산
- 5월 : 1,012,920원 (절감효과 280,844원)
- 6월 : 1,039,344원 (절감효과 261,064원)

<2019년 고객별 수납/미수납 내역서>

| | | | | | |
|------|----------------|-------|--------|--------|--------------|
| 고객번호 | 41630-08-08351 | 고객명 | 삼승초등학교 | 전화번호 | 031-840-7441 |
| 고지방법 | 자동이체 | 급수전위치 | | 휴대폰번호 | |
| 상호명 | | 수전번호 | | 가상계좌번호 | |

| | | | | | | | |
|-------|----------------------|--|--|------|--------|------|--------------|
| 조회기간 | 2019-05부터 2019-06 까지 | | | 급수상태 | 구경(mm) | 제작번호 | |
| 도로명주소 | 삼승로38번길 112(삼승동) | | | 상수도 | 개전 | 80 | 210-80-00027 |
| 주소 | 삼승동 679-2 | | | 지하수 | | | |

| 조정 년월 | 분할 순번 | 고지 금액 | 수납 금액 | 미수납 금액 | 검침내역(상수도/지하수) | | | | | 세부내역[조정결의액(누수감면액)/수납] | | | | | | | 과외 구분 | 발생 총액 | 환불액 | | |
|----------|----------|-----------|-----------|-----------|---------------|----|--------|----|-------|-----------------------|----------|--------|-----------|---------|-----|----------|----------|----------|-----|----------|----------|
| | | | | | 업종 | 가구 | 지침 | 구분 | 사용량 | 조정량 | 구경 요금 | 할인액 | 상수도 | 하수도 | 지하수 | 물 부담금 | | | | 수납 일자 | 수납 구분 |
| 2019-06 | - | 1,432,910 | 1,432,910 | 0 | 학교용 | 1 | 25,062 | 정상 | 869 | 869 | 0 | -8,760 | 876,820 | 417,120 | 0 | 147,330 | 19-07-01 | 자동이체 | | | |
| | | | | | | 0 | 0 | | 0 | 0 | | | 868,060 | 417,120 | 0 | 147,730 | | | | | |
| 2019-05 | - | 1,500,510 | 1,500,510 | 0 | 학교용 | 1 | 24,193 | 정상 | 910 | 910 | 0 | -9,180 | 918,190 | 436,800 | 0 | 154,700 | 19-05-31 | 자동이체 | | | |
| | | | | | | 0 | 0 | | 0 | 0 | | | 909,010 | 436,800 | 0 | 154,700 | | | | | |
| 합계 | | 2,933,420 | 2,933,420 | 0 | 고지 | | | | 1,779 | 1,779 | 0 | -17940 | 1,795,010 | 853,920 | 0 | 302,430 | | | 0 | 0 | 0 |
| | | | | | 수납 | | | | 0 | 0 | | | 177,070 | 853,920 | 0 | 302,430 | | | 0 | 0 | 0 |
| | | | | | 미수납 | | | | | | | | | | 0 | | | | | | |

<2023년 고객별 수납/미수납 내역서>

| | | | | | |
|------|----------------|-------|--------|--------|--------------|
| 고객번호 | 41630-08-08351 | 고객명 | 삼승초등학교 | 전화번호 | 031-840-7441 |
| 고지방법 | 자동이체 | 급수전위치 | | 휴대폰번호 | |
| 상호명 | | 수전번호 | | 가상계좌번호 | |

| | | | | | | | |
|-------|----------------------|--|--|------|--------|------|--------------|
| 조회기간 | 2023-05부터 2023-06 까지 | | | 급수상태 | 구경(mm) | 제작번호 | |
| 도로명주소 | 삼승로38번길 112(삼승동) | | | 상수도 | 개전 | 80 | 210-80-00027 |
| 주소 | 삼승동 679-2 | | | 지하수 | | | |

| 조정 년월 | 분할 순번 | 고지 금액 | 수납 금액 | 미수납 금액 | 검침내역(상수도/지하수) | | | | | 세부내역[조정결의액(누수감면액)/수납] | | | | | | | 과외 구분 | 발생 총액 | 환불액 | | |
|----------|----------|-----------|-----------|-----------|---------------|----|-------|----|-------|-----------------------|----------|---------|-----------|-----------|-----|----------|----------|----------|-----|----------|----------|
| | | | | | 업종 | 가구 | 지침 | 구분 | 사용량 | 조정량 | 구경 요금 | 할인액 | 상수도 | 하수도 | 지하수 | 물 부담금 | | | | 수납 일자 | 수납 구분 |
| 2023-06 | - | 1,526,170 | 1,526,170 | 0 | 학교용 | 1 | 9,258 | 정상 | 693 | 693 | 0 | -8,130 | 813,580 | 602,910 | 0 | 117,810 | 23-06-30 | 자동이체 | | | |
| | | | | | | 0 | 0 | | 0 | 0 | | | 805,450 | 602,910 | 0 | 117,810 | | | | | |
| 2023-05 | - | 1,579,020 | 1,579,020 | 0 | 학교용 | 1 | 8,565 | 정상 | 717 | 717 | 0 | -84,010 | 841,750 | 623,790 | 0 | 121,890 | 23-05-31 | 자동이체 | | | |
| | | | | | | 0 | 0 | | 0 | 0 | | | 833,750 | 623,790 | 0 | 121,890 | | | | | |
| 합계 | | 3,105,190 | 3,105,190 | 0 | 고지 | | | | 1,410 | 1,410 | 0 | 16540 | 1,655,330 | 1,226,700 | 0 | 239,700 | | | 0 | 0 | 0 |
| | | | | | 수납 | | | | 0 | 0 | | | 1,638,790 | 1,226,700 | 0 | 239,700 | | | 0 | 0 | 0 |
| | | | | | 미수납 | | | | | | | | | | 0 | | | | | | |



- 2023년 단가 기준으로 2019년 수도요금 환산
- 5월 : 2,003,820원 (절감효과 503,310원)
- 6월 : 1,913,538원 (절감효과 480,628원)

첨부 서류 (환경표지 인증서 확대)

WATER SAVING COMPANY (WASCO)

제 31126 호

환경표지 인증서

1. 상 호 : (주)이엔텍
2. 사업자등록번호 : 305-81-51058
3. 소재지 : 대전광역시 동구 합내로 35 (가양동)
4. 공장·사업장소재지 : 대전광역시 동구 합내로 35, 지하 1층 (가양동)
5. 대표자성명 : 최의택
6. 대상제품 : EL222, 샤워헤드 및 수도꼭지 절수 부속
7. 상표명/용도·제공서비스 : 별첨이기
8. 인증기간 : 2024.07.08 부터 2027.07.07 까지
9. 인증사유 : "31126"

「환경기술 및 환경산업 지원법」 제17조제3항, 같은 법 시행령 제23조제2항 및 같은 법 시행규칙 제34조제2항에 따라 환경표지대상제품의 인증기준에 적합하므로 환경표지의 사용을 인증합니다.

※ 최초교부 : 2024.07.08

※ 재발행 사유 : 상표명

본 인증서는 확인용이며 다른 용도로는 사용할 수 없습니다.

제품 납품시 정본이 발행됩니다.

‘별첨’ 본을 확인하시고 제품 규격명을 비교하시거나 바칩니다. 2024년 08월 19일

한국 환경 산업 기술 원장



※ 한국환경산업기술원은 「환경기술 및 환경산업 지원법」 제31조제2항 및 같은 법 시행령 제33조제8항에 따라 환경부장관으로부터 환경표지 인증에 관한 업무를 위탁받은 기관입니다.



본



[별첨] 2/3
제 31126 호

| 기본상표명 | 파생상표명 | 용도·제공서비스 | 통합인증 여부 |
|----------|----------|-------------------|---------|
| ENT-111 | | 수도꼭지 절수부속(세면용) | N |
| | ENT-112 | 수도꼭지 절수부속(세면용) | N |
| | ENT-113 | 수도꼭지 절수부속(세면용) | N |
| | ENT-114 | 수도꼭지 절수부속(세면용) | N |
| ENT-334 | | 수도꼭지 절수부속(주방용) | N |
| | ENT-333 | 수도꼭지 절수부속(주방용) | N |
| ENT-H101 | | 손잡이형 샤워헤드 | N |
| | ENT-H102 | 손잡이형 샤워헤드 | N |
| | ENT-H103 | 손잡이형 샤워헤드 | N |
| | ENT-H104 | 손잡이형 샤워헤드 | N |
| | ENT-H105 | 손잡이형 샤워헤드 | N |

**본 인증서는 확인용이며 다른 용도로는 사용할 수 없습니다.
제품 납품시 정보가 발행됩니다.
'별첨' 본을 확인하시고 제품 규격명을 비교하시기 바랍니다.**

본



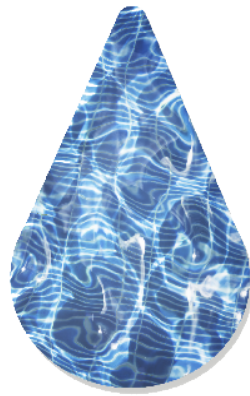

WATER SAVING COMPANY

www.hansolenc.kr



H : www.hansolenc.kr E : pathy79@naver.com T : 010-7338-0840
Copyright © Hansolwiz All rights reserved. Designed